

Mikrométer V-ülékkel

Sorozat 114

V-ülékes mikrométer szerszámélek méréséhez.

Jellemzői:

- Szerszámok külső átmérőjének pontos mérésére (fúrók, vágók, üregelők) 3 vagy 5 éllel.
- V-ülék a központozáshoz.



114-102



114-121

Metrikus

3-élű szerszámhoz

No.	Tartomány [mm]	Pontosság	Megjegyzés	Beállító etalon	a [mm]	Tömeg [g]	Ár [€]
114-101	1-15	±4 μm	Horonnyal	167-327 ø 5 mm	0,5	120	316,00
114-161	1-15	±4 μm	-	167-327 ø 5 mm	0,5	120	296,00
114-204	2,3-25	±4 μm	-	167-327 ø 5 mm	0,5	290	433,00
114-102	10-25	±4 μm	Horonnyal	167-328 ø 10 mm	6,2	280	371,00
114-162	10-25	±4 μm	-	167-328 ø 10 mm	6,2	280	365,00
114-103	25-40	±5 μm	-	167-329 ø 25 mm	19,14	400	377,00
114-104	40-55	±6 μm	-	167-330 ø 40 mm	32,13	465	426,00
114-105	55-70	±6 μm	-	167-331 ø 55 mm	45,12	675	461,00
114-106	70-85	±7 μm	-	167-332 ø 70 mm	58,11	910	519,00
114-107	85-100	±7 μm	-	167-333 ø 85 mm	71,1	1160	576,00

114-204, 114-137: keményfém ülék és orsó
továbbiak: keményfém bevonatos orsó

Metrikus

5-élű szerszámhoz

No.	Tartomány [mm]	Pontosság	Megjegyzés	Beállító etalon	Tömeg [g]	Ár [€]
114-121	5-25	±4 μm	Horonnyal	167-327 ø 5 mm	255	425,00
114-165	5-25	±4 μm	-	167-327 ø 5 mm	255	411,00
114-137	2,3-25	±4 μm	-	167-327 ø 5 mm	220	474,00
114-122	25-45	±5 μm	-	167-329 ø 25 mm	400	590,00
114-123	45-65	±6 μm	-	167-331 ø 55 mm	540	625,00
114-124	65-85	±7 μm	-	167-332 ø 70 mm	760	786,00

114-204, 114-137: keményfém ülék és orsó
továbbiak: keményfém bevonatos orsó

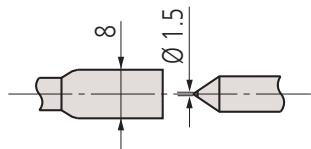

Sík ülék modell

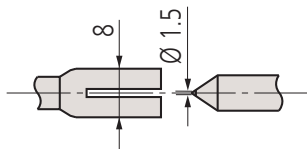

Hornyolt modell

Specifikáció

Pontosság	Lásd a specifikációs listát
Skáloasztás	0.01 mm
Skála	Skáladob és hüvely matt krómozású, Ø 18 mm
Síklapúság	0,6 μm (orsó) 1,3 μm (ülék)
Mérési felület	60°-os prizma
Mérőorsó	ø6,35 mm, orsó menetemelkedés 0,75 mm, orsórögzítővel
Mérőerő	5-10 N
Szállítva	Dobozban, beállító etalonnal, kulccsal

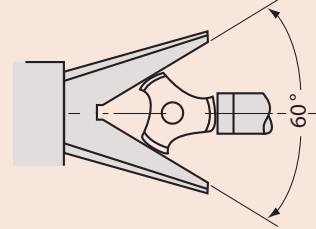

3 élű szerszámokhoz

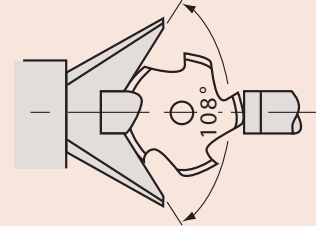

5 élű szerszámokhoz

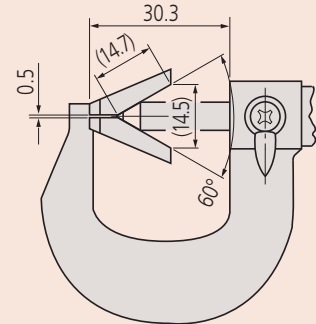

114-101/114-161

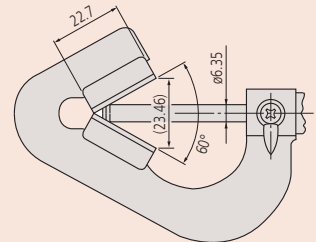

114-204

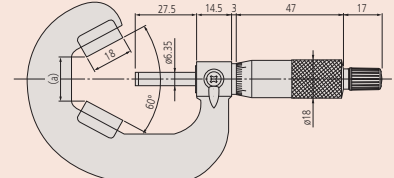

114-102 to 114-107